



Alliance (®)

**Katalog  
2023  
/2024**

  
**FLORAVIL**  
www.floravil.cz

# FLORAVIL – o nás

Dobrý den,  
děkujeme, že v ruce držíte náš katalog a doufáme, že zde naleznete vše, co Vás zajímá o naší činnosti, a snad i pár typů a nových možností, jak vytvořit, zkrášlit nebo jinak obohatit veřejný či soukromý prostor.

Snažíme se přinášet zeleň a svěží barvy (nejen) do šedivosti českých a slovenských měst. Nádoby, které prodáváme, jsou pro rostliny ideálním místem pro růst a rostliny, kterým se dobře daří zase lákají včely, ptáky a drobný hmyz a všechno dohromady pak společně pomáhá udržet ve městech tolik potřebnou přírodní rovnováhu.

Již 18 let se zabýváme distribucí výrobků a nápadů v oblasti veřejné zeleně, jimiž jsme – díky naší historii – inspirováni především z Francie a Holandska. Exkluzivní partnerství přímo s výrobcí či pěstiteli, které jsme za tu dobu vybudovali, nám umožňuje poskytovat služby nejvyšší kvality a spolehlivosti, která se dnes – troufáme si říct – ne vždy vídá.

Jak to celé začalo? V roce 2005 jsme vznikli navázáním spolupráce s francouzským výrobcem květinového mobiliáře, společností **Green City**, a domluvili se na vytvoření nezávislé pobočky – firmy **FLORAVIL, s.r.o.** Během úvodních let zastupování Green City v Čechách a na Slovensku, podpořeném výbornou spoluprací ze strany Francouzů, jsme začali zjišťovat, co a jak bychom mohli ke stávajícím službám doplnit pro lepší pokrytí současných funkčních trendů v oblasti veřejné zeleně. Nadchly nás směsi květinových semen pro vytváření květinových luk ve městech nebo holandské cibuloviny a jejich možnosti mechanizovaného sázení. Tolik potřebné lepší hospodaření s vodou zase umožňují voštinové rohože, které zpevňují (nejen) štěrkové plochy nebo poskytují základy pro střešní zahrady... O tyto produkty jsme postupně, čím dál samostatněji, začali rozšiřovat naši nabídku a záběr, až jsme nakonec od roku 2021 – i díky transformaci původní mateřské francouzské společnosti Green City – začali působit zcela samostatně, jakožto čistě česká rodinná firma za spolupráce s našimi šikovnými distributory.

Naší ambicí je především podporovat a spoluvytvářet veřejný prostor pro Vás a hlavně s Vámi. Neváhejte tedy a kontaktujte nás.

S pozdravem,  
Ing. Irena Konvalinková, jednatelka

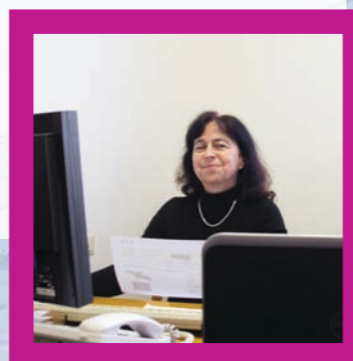

# Prvky pro zahradní architekturu v moderních inteligentních městech.

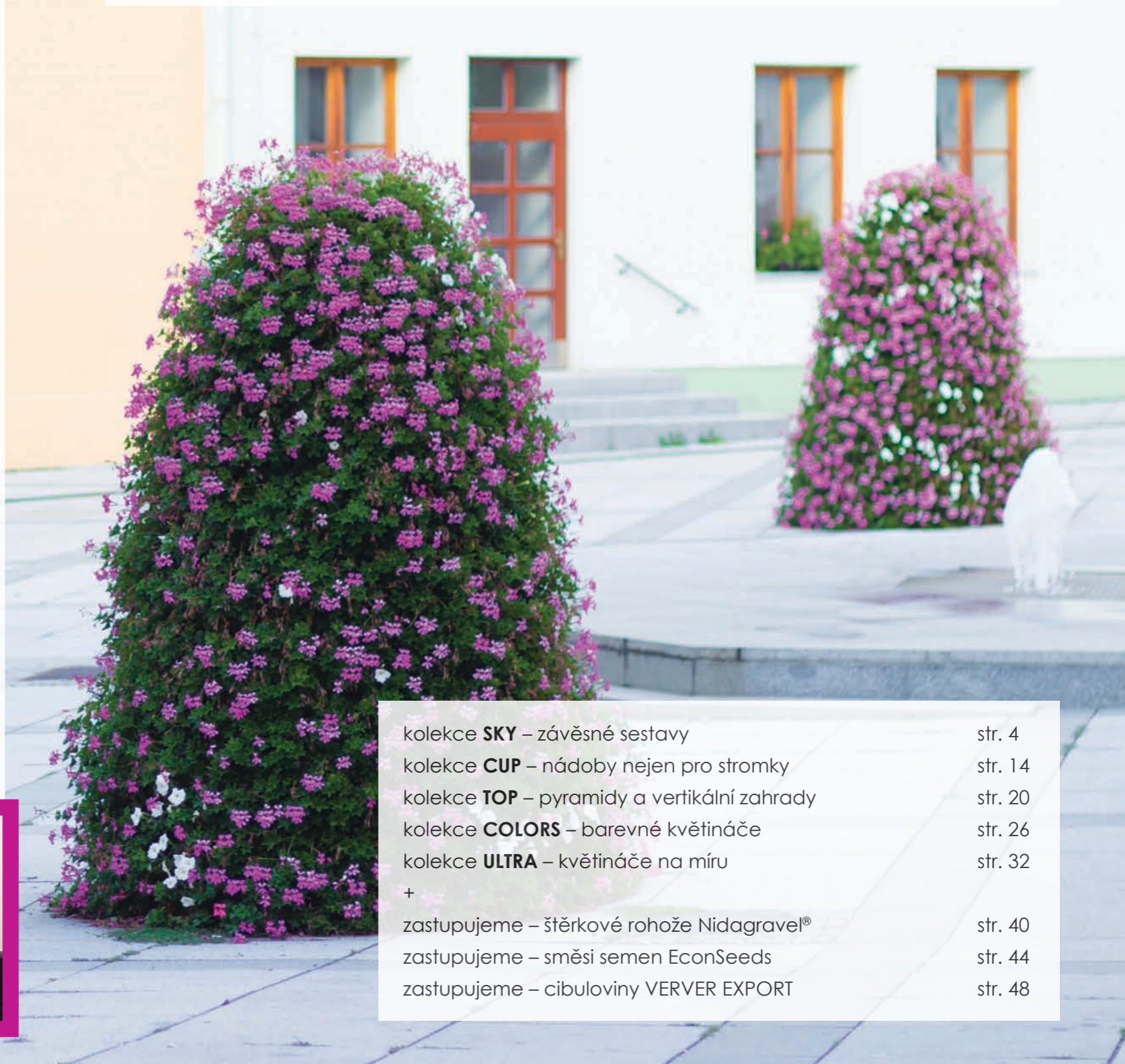

kolekce <b>SKY</b> – závěsné sestavy	str. 4
kolekce <b>CUP</b> – nádoby nejen pro stromky	str. 14
kolekce <b>TOP</b> – pyramidy a vertikální zahrady	str. 20
kolekce <b>COLORS</b> – barevné květináče	str. 26
kolekce <b>ULTRA</b> – květináče na míru	str. 32
+	
zastupujeme – štěrkové rohože Nidagravel®	str. 40
zastupujeme – směsi semen EconSeeds	str. 44
zastupujeme – cibuloviny VERVER EXPORT	str. 48



sky

kolekce



# PŮLMÍSY

kolekce sky



		délka (mm)	šířka (mm)	výška (mm)	váha (kg)	objem pro substrát (l)	objem pro rezervu vody (l)	objem zálivkové vody (l)
DEMI2		650	325	300	3,5	17	2,5	8
DEMI		850	425	330	5	38	4,5	17



# PŮLMÍSY – SESTAVY NA SLOUPY

kolekce sky



Půlmísy		
LA0106		Jedna půlmísa Ø850 + galva-ocelové uchycení na průměr sloupu v rozmezí 60 – 190 mm
LA0106 >200		Jedna půlmísa Ø850 + galva-ocelové uchycení na průměr sloupu v rozmezí 200 – 230 mm
LA0107		Dvě půlmísy Ø850 + galva-ocelové uchycení na průměr sloupu v rozmezí 60 – 190 mm
LA0107 >200		Dvě půlmísy Ø850 + galva-ocelové uchycení na průměr sloupu v rozmezí 200 – 230 mm
LA0116		Jedna půlmísa Ø650 + galva-ocelové uchycení na průměr sloupu v rozmezí 60 – 140 mm
LA0117		Dvě půlmísy Ø650 + galva-ocelové uchycení na průměr sloupu v rozmezí 60 – 140 mm
LA0200		Tři půlmísy Ø850 + galva-ocelové uchycení na průměr sloupu maximálně 375 mm
LA0106/P		Jedna půlmísa Ø850 + nerezové uchycení na míru sloupu čtvercového nebo jiného nestandardního průřezu
LA0107/P		Dvě půlmísy Ø850 + nerezové uchycení na míru sloupu čtvercového nebo jiného nestandardního průřezu
LA0116/P		Jedna půlmísa Ø650 + nerezové uchycení na míru sloupu čtvercového nebo jiného nestandardního průřezu
LA0117/P		Dvě půlmísy Ø650 + nerezové uchycení na míru sloupu čtvercového nebo jiného nestandardního průřezu
Mísy na ramenou s nosiči		
AD0400		Jedno, dvě nebo tři jeklová ramena délky 450 mm připevněné na objímce na míru sloupu v rozmezí průměru 60 – 200 mm // pro nosiče s jednou mísou dle výběru (VAS1 / VAS2)
AD0401		
AD0402		



# MÍSY

kolekce sky



		délka (mm)	šířka (mm)	výška (mm)	váha (kg)	objem pro substrát (l)	objem pro rezervu vody (l)	objem záливkové vody (l)
VAS1		480	240	240	2,5	17	2	8
VAS2		600	250	250	4,3	26	4,5	13
VAS3		800	330	330	8,5	69	6	29



# MÍSY – STAVEBNICOVÉ SESTAVY

kolekce sky

Závěsy dodáváme se závěsným nerezovým okem.

Nosiče se upevní pomocí šroubů k nosnému sloupu.

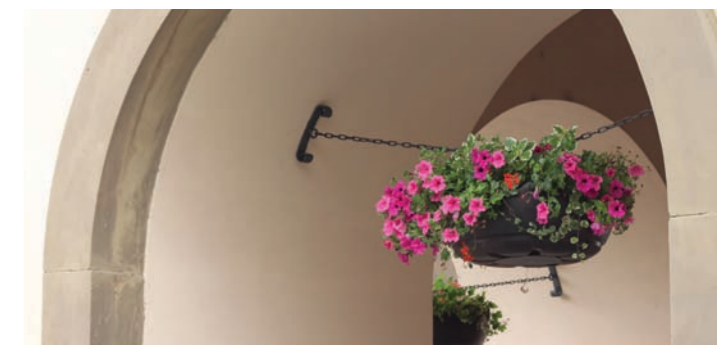

	nosiče	závěsy
	LA0133	LA0135
	1 mísa Ø480 (VAS1) — Délka 550	
	LA0101	LA0110
	1 mísa Ø600 (VAS2) — Délka 550	
	LA0102	LA0111
	1 mísa Ø800 (VAS3) — Délka 550	
	LA0103	LA0112
	2 mísy Ø600 (VAS2) — Délka 800	
	LA0136	LA0137
	1 mísa Ø480 a Ø600 (VAS1+VAS2) — Délka 800	
	LA0104	LA0113
	1 mísa Ø800 a Ø600 (VAS2 + VAS3) — Délka 800	
	LA0130	LA0139
	2 mísy Ø480 a 1 Ø600 (2 VAS1+VAS2) — Délka 1000	
	LA0131	LA0140
	2 mísy Ø600 a 1 Ø800 (2 VAS2+VAS3) — Délka 1000	
	LA0132	LA0138
	3 mísy Ø480, Ø600 a Ø800 (VAS1+VAS2+VAS3) — Délka 1000	

# TRUHLÍKY

kolekce sky



		délka (mm)	šířka (mm)	výška (mm)	váha (kg)	objem pro substrát (l)	objem pro rezervu vody (l)	objem zálivkové vody (l)
BAL1		700	250	265	3,7	16	5,5	11
BAL2		1000	300	300	5,3	40	6	20
BAL3		1000	300	300	6,5	47	8	24



# TRUHLÍKY – SESTAVY NA ZÁBRADLÍ

kolekce sky

X : šířka (mm) madla Y : výška (mm) madla	BAL1	BAL2	BAL3
<p>Na vršku zábradlí</p> 	<p><b>AD0115</b> 30&lt;X&lt;60 a 30&lt;Y&lt;65</p> <p>Nerezové uchycení na míru zábradlí s anti-vandalským systémem</p>	<p><b>AD0109</b> 30&lt;X&lt;60 a 30&lt;Y&lt;65</p> <p>Nerezové uchycení na míru zábradlí s anti-vandalským systémem</p>	<p><b>AD0309/MULTI :</b> 30&lt;X&lt;55 a 30&lt;Y&lt;50 <b>AD0309/PINCETE :</b> 70&lt;X&lt;140 a 10&lt;Y</p> <p>Standardizované ocelové uchycení</p>
<p>Z boku zábradlí</p> 	<p><b>AD0116S</b> 10&lt;X&lt;120 a 10&lt;Y&lt;100</p> <p>Standardizované ocelové uchycení</p>	<p><b>AD0106S</b> 10&lt;X&lt;120 a 10&lt;Y&lt;100</p> <p>Standardizované ocelové uchycení</p>	<p><b>AD0306S</b> 10&lt;X&lt;120 a 10&lt;Y&lt;100</p> <p>Standardizované ocelové uchycení</p>
<p>Z obou stran zábradlí</p> 	<p><b>AD0117S</b> 10&lt;X&lt;120 a 10&lt;Y&lt;100</p> <p>Standardizované ocelové uchycení</p>	<p><b>AD0107S</b> 10&lt;X&lt;120 a 10&lt;Y&lt;100</p> <p>Standardizované ocelové uchycení</p>	<p><b>AD0307S</b> 10&lt;X&lt;120 a 10&lt;Y&lt;100</p> <p>Standardizované ocelové uchycení</p>



# VJEZDY DO MĚST A NÁVĚŠTÍ

kolekce sky

Curb		
S621	S622	S623
Složení sestav:		
1 sada k připevnění cedule (cedule není součástí sady)		
- 1 sloup Ø100 mm a 1 zahnutý sloup Ø80 mm, na desce  Představený model: 1 nosič se 3 mísami (kód LA0142) + 1 závěs s jednou mísou (kód LA0101)	- 1 sloup Ø100 mm výšky 3,5 m na desce, 2 přivařené úchyty pro ramena Curbline  - 2 zahnutá ramena Curbline Ø60 mm (kód CR0090)  Představený model: 2 závěsy s 1 mísou (kód LA0101)	- 1 sloup Ø100 mm výšky 3,5 m na desce, 1 přivařený úchyt pro rameno Curbline  - 1 sloup Ø100 mm výšky 1,5 m na desce  - 1 zahnuté rameno Curbline Ø60 mm (kód CR0090)  Představený model: 1 závěs s 1 mísou (kód LA0101) + 1 nosič s jednou mísou (kód LA0110)

Sestavy pro vjezdy do měst nebo návěští jsou vyrobeny z pozinkované oceli s povrchovou úpravou polyesterovým práškováním pro nejvyšší ochranu proti korozi.

Všechny představené modely jsou upravitelné co se týče velikosti použitých závěsných nádob, závěsů nebo nosičů, rozměru rozpětí nebo výšky.

**V NABÍDCE MÁME MNOHO DALŠÍCH MODELŮ – PŘIPRAVÍME I JINÉ TVARY PODLE VAŠÍ PŘEDSTAVY.**

Snake	
S 617	S 617 Snake
Složení sestav:	
- 2 zahnuté vzájemně propletené trubky Ø101 mm a Ø30 mm - 1 sada k připevnění cedule (cedule není součástí)	
- 3 přivařené šibeničky (kód AD 0040)  Představený model: 3 nosiče s jednou mísou (kód LA0110)	- 2 sloupy Ø80 mm výšky 0,5 m a 1 m na deskách  Představený model: 1 závěs s 1 mísou (kód LA0101) + 2 nosiče s jednou mísou (kód LA0110)



# KVĚTINOVÉ SLOUPY

kolekce sky



S320/0,4		- 1 sloup Ø60 mm výšky 0,4 m na malé desce (150x150 mm), s přivařeným diskem Ø240 mm na horním konci  Představený model: 1 nosič s jednou mísou (kód LA0110)
S302/1		- 1 sloup Ø80 mm výšky 1 m na desce, s přivařeným diskem Ø240 mm na horním konci  Představený model: 1 nosič s jednou mísou (kód LA0110)
S303/1		- 1 sloup Ø80 mm výšky 1 m na desce, s přivařeným diskem Ø240 mm na horním konci  Představený model: 1 nosič se třemi mísami (kód LA0140)
S306/1,5		- 1 sloup Ø80 mm výšky 1,5 m na desce, s přivařeným diskem Ø240 mm na horním konci  Představený model: 1 nosič se třemi mísami (kód LA0138)

**Variabilní systém nabízí velké množství možností vzhledu sestav podle Vaší představy, přání, potřeby ...**

Sloupy Ø60 mm nebo Ø80 mm s variabilní výškou na desce k pevnému ukotvení nebo s možností zasunutí do podzemního pouzdra pro mobilní instalaci, s přivařeným diskem Ø240 mm na horním konci pro připevnění různých modelů nosičů

Lze kombinovat nosiče podle Vašeho přání – s jednou, dvěma, třemi i více mísami.

Zde představujeme pouze několik příkladů. Neváhejte nás oslovit s dotazem na další modely.



# CUP

kolekce

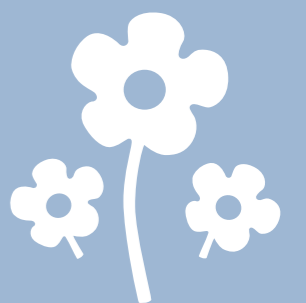



# VELKO OBJEMOVÉ KVĚTINÁČE

kolekce cup



## CUP velkoobjemové exteriérové květináče

Samozavlažovací velké květináče v imitaci kamene poskytují nejlepší možné podmínky pro spokojené rostliny a zároveň jsou ideální náhradou za staré betonové nádoby, které vidáme ve městech. Jsou vhodné jak do historických center, tak i např. na parkoviště nebo do komerční zástavby.



# SOBĚSTAČNÉ KVĚTINÁČE

kolekce cup

jak to funguje?

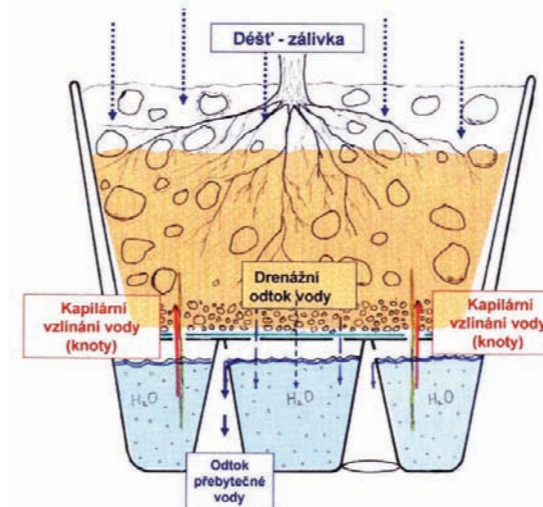

Květináč lze kotvit k zemi, pro lepší manipulaci je možné připevnit nožky, vzhledem k velkému objemu substrátu je do něj možné sázet i stromky.

# CUP



# VELKO OBJEMOVÉ KVĚTINÁČE

kolekce cup



Ukázka realizace  
v historickém centru  
– Stříbro

Barvy:

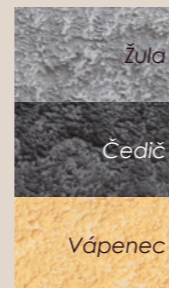

+  
další barvy  
na přání

# SOBĚSTAČNÉ KVĚTINÁČE

kolekce cup

**NÁRAZU  
ODOLNÉ**

+  
rezerva pro vodu  
snížení nákladů  
na údržbu  
o **50%**

- UV ODOLNÉ
- ODOLNÉ ZMĚNĚM TEPLoty
- NÁRAZU ODOLNÉ
- ANTI-TAG
- RECYKLACE
- MOŽNOST KOTVENÍ STROMKŮ



		Tvar	Váha (kg)	Vnitřní rozměry (d x š x v) (mm)	Vnější rozměry (d x š x v) (mm)	Objem pro substrát (l)	Rezerva pro vodu (l)
GC010		obdélník	15	920x380x420	1000x500x600	146	63
GC020		obdélník	30	1130x700x500	1200x800x700	395	150
GC030		obdélník	50	1570x700x640	1700x800x800	710	175
GC040		čtverec	40	980x980x620	1100x1100x830	595	170
GC050		kruh	30	Ø 880x590	Ø 1000x800	358	121
GC060		kruh	60	Ø 1400x600	Ø 1500x800	923	292



top

kolekce

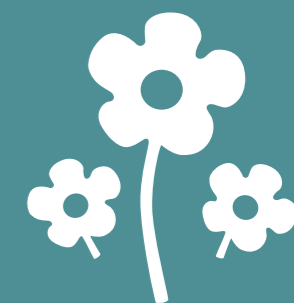

## PYRAMIDA TOP150

kolekce top

### Květinová pyramida – váš květinový monument



### ... do ulic, na náměstí ...

Květinová pyramida TOP150 vynikne na exponovaných místech ve městech, v parcích i na velkých zahradách.

Skládá se ze 4 částí a je tak možné zvolit výšku 2 m, 1,4 m nebo pouze 0,8 m.

Vhodná výsadba jsou okrasné květiny, ale i bylinky, trvalky či jiné užité plodiny jako např. jahody. Lze ji využít také pro zimní i vánoční výzdobu.

Dno je koncipováno pro manipulaci s paletovým vozíkem.

### ... parků i zahrad.

## KVĚTINOVÉ PYRAMIDY

kolekce top

TOP150		<p>Konstrukce pyramid z recyklovatelného polyetylénu</p> <p>Konstrukce je složena: – z podstavce připraveného pro snadné přemísťování vysokozdvížným vozíkem – ze tří sázecích pater</p> <p>Počet sázecích otvorů Ø90 mm: 169 Spodní Ø (podstavec): 1200 mm Horní Ø: 400 mm Celková výška: 2000 mm Prostor pro hrubozrnný substrát ve 3 sázecích patrech: 0.9 m<sup>3</sup> Objem podstavce (drenáž nebo rezerva vody): 180 l Objem záložkové vody : 270 l Váha: +/- 40 kg</p> <p>Zvýšené okraje pod sázecími otvory pro zachycení dešťové vody. Na žádost můžeme nabídnout integrovanou zavlažovací sadu.</p>	
			

# VERTIKÁLNÍ ZAHRADY DO EXTERIÉRU

kolekce top



## Moduly BAL5 pro substrátovou vertikální zahradu

PEHD moduly pro vytváření exteriérových vertikálních zahrad. Díky většímu objemu jsou vhodné i pro rostliny s větší potřebou substrátu – letničky, trvalky, traviny, ...

Tyto moduly je možné připevnit k fasádě domu, případně pomocí samostojných ocelových nosičů vytvořit samostatnou dělicí i oboustrannou zelenou stěnu.

- modul 1000 x 250 x 500 mm pro 100 l substrátu
- 18 bočních sázecích otvorů pro rostliny
- snadná manipulace vysokozdvížným vozíkem

# VERTIKÁLNÍ ZAHRADY DO INTERIÉRU

kolekce top



modul PG

nádržka na vodu

systém pro navázání modulů

specifikace

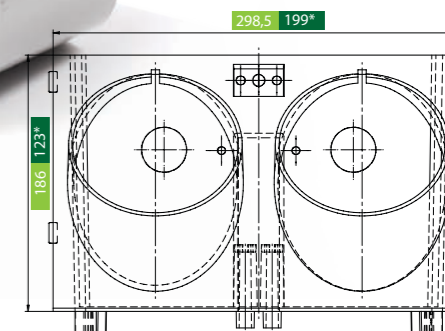

## Moduly PG pro květináčovou vertikální zahradu

Moduly dvou velikostí pro tvorbu zelených stěn. Díky stavebnicovému systému a malým rozměrům je možné si definovat vertikální plochu k ozelenění prakticky podle svých představ. Dodáváme po jednotlivých modulech, ale máme i typové stěny na nožkách či na kolečkách.

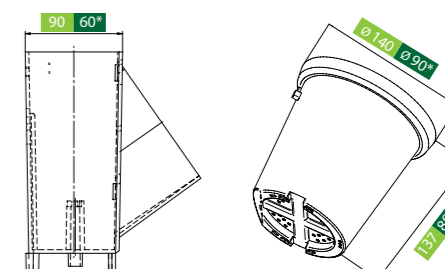

Model	Rozměr	Počet na m <sup>2</sup>	Průměr květináčů
PG 14	186 x 298,5 x 90 mm	18 Pč	140 mm
PG 09	123 x 199 x 60 mm	40 Pč	90 mm

Materiál: PP PE HDPE Barva: světle šedá / další barvy možné na vyžádání

Patentovaný výrobek: P.403291



# colors

kolekce



## ŘADA UP

kolekce colors

# COLORS



Velké barevné samozavlažovací květináče COLORS se výborně hodí do exteriéru i interiéru. Jejich moderní vzhled funguje dobře jak na náměstích, ulicích a před budovami, tak i v komerčních zónách. Obchodní centra, administrativní budovy, ale i rekreační zařízení nebo moderní vily – tam všude tyto květináče zazáří a přinesou barvy do jinak monotónních prostředí.



		Rozměry V / hor Ø / dol Ø (mm)	Substrát (l)
Up XXS		600 / 400 / 302	20
Up XS		700 / 400 / 286	20
Up S		800 / 400 / 270	20
Up M		1000 / 500 / 330	47
Up L		1200 / 600 / 390	91

úzký  
UP



## ŘADA OPEN

kolekce colors



otevřený  
OPEN

		Rozměry V / hor Ø / dol Ø (mm)	Substrát (l)
Open S		600 / 600 / 300	43
Open M		800 / 800 / 400	103
Open L		1200 / 1200 / 600	425



# ŘADA SITTING

kolekce colors



Originální  
Stabilní  
Recyklovatelné  
Spokojené  
rostliny



		Rozměry V / Š / Ø (mm)	Substrát (l)
Sitting		500 / 1353 / 940	151

### Víte, že ... ?

nepravidelně oválný tvar  
květináče obsahuje  
systém proti převrácení?

Květináč + lavička = ♥

## Barvy COLORS

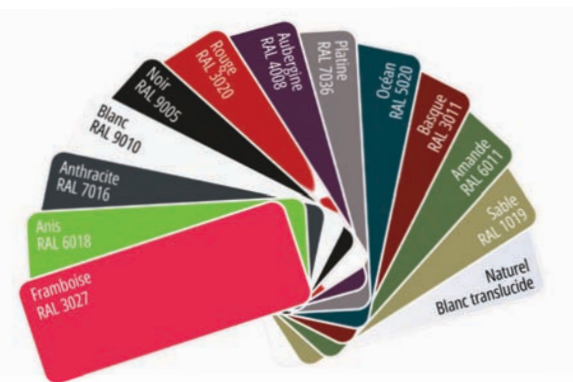

13 barev pro kombinace

<b>Standardní</b>	Malina	<b>Na žádost</b>	Písek
	Anýz		Bílá průsvitná
	Antracit		Čokoládová
	Bílá		Rezeda
	Červená		Platina
Černá	Oceán		
Liliek			

# ŘADA STARK & SQUARE

kolekce colors



		Rozměry V / hor Ø / dol Ø (mm)	Substrát (l)
Square S		600 / 600 / 300	49,5
Stark S		800 / 400 / 270	22,5
Stark M		1000 / 500 / 330	55

**STARK**  
&  
**SQUARE**







# ultra



kolekce

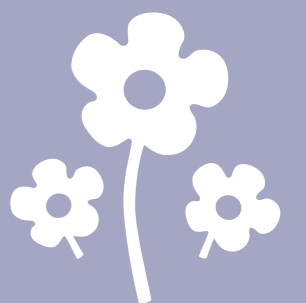



**ULTRA** LEHKÉ  
**ULTRA** ODOLNÉ  
**ULTRA** BAREVNÉ  
**ULTRA** JEDNODUCHÉ  
**ULTRA** TVAROVATELNÉ  
**ULTRA** PERSONALIZOVATELNÉ  
**ULTRA** SNADNO SESTAVITELNÉ

## KVĚTINÁČE NA MÍRU

kolekce **ULTRA**

### KONCEPT kolekce **ULTRA**

Máte nápady? Nabízíme Vám průkopnickou technologii k realizaci Vašich představ. Květinové nádoby, nábytek, ale i jiné předměty vyrábíme z polystyrénového jádra potaženého polyuretanovým nástřikem. To zaručuje vynikající odolnost proti nárazům, odření i UV záření.

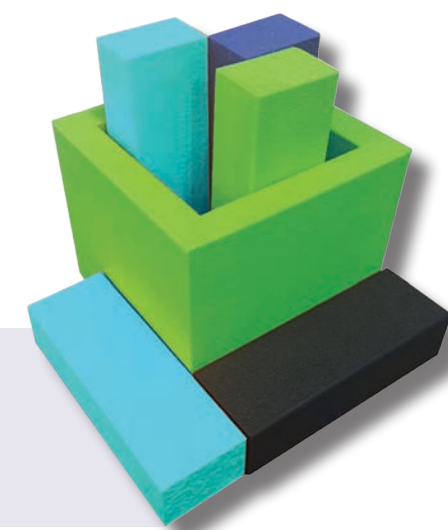

Navrhňte si vlastní unikátní prvky.

U nás si zvolíte všechny rozměry **podle přání a potřeb** (výšku, šířku i délku).

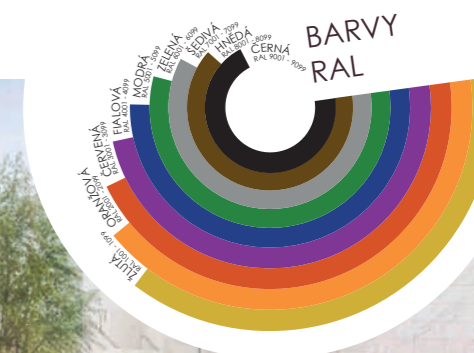
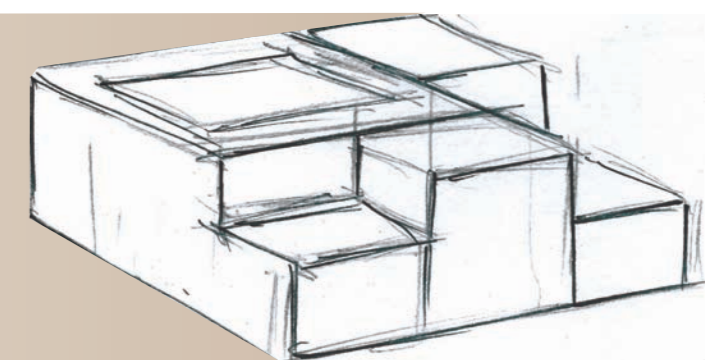

## POSEZENÍ VE MĚSTĚ

kolekce **ULTRA**

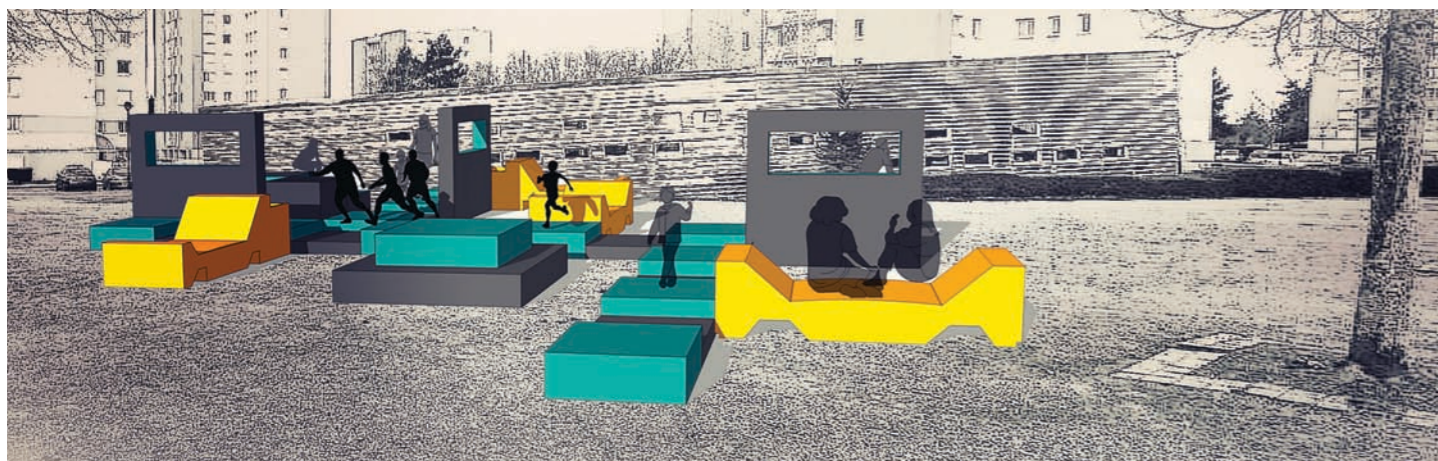

Nabízíme městský mobiliář **na míru** v moderním, praktickém designu, který může fungovat jako lavička, květináč, aj. Lze pak vytvořit **variabilní možnosti tvarů** s unikátní trvanlivostí a odolností po mnoho let.

Díky nízké hmotnosti ideální použití na terasy, střešní zahrady, ale i komunitní prostory ke společnému posezení a setkávání nebo vyvýšené atypické záhony na míru.

# ULTRA®

SCHODY DO SVAHU V MONOBLOKU ULTRA  
- DODÁNO V BARVĚ, PŘIPRAVENO K POUŽITÍ  
- DODÁNO BEZ BARVY PRO LEPENÍ DLAŽBY APOD..

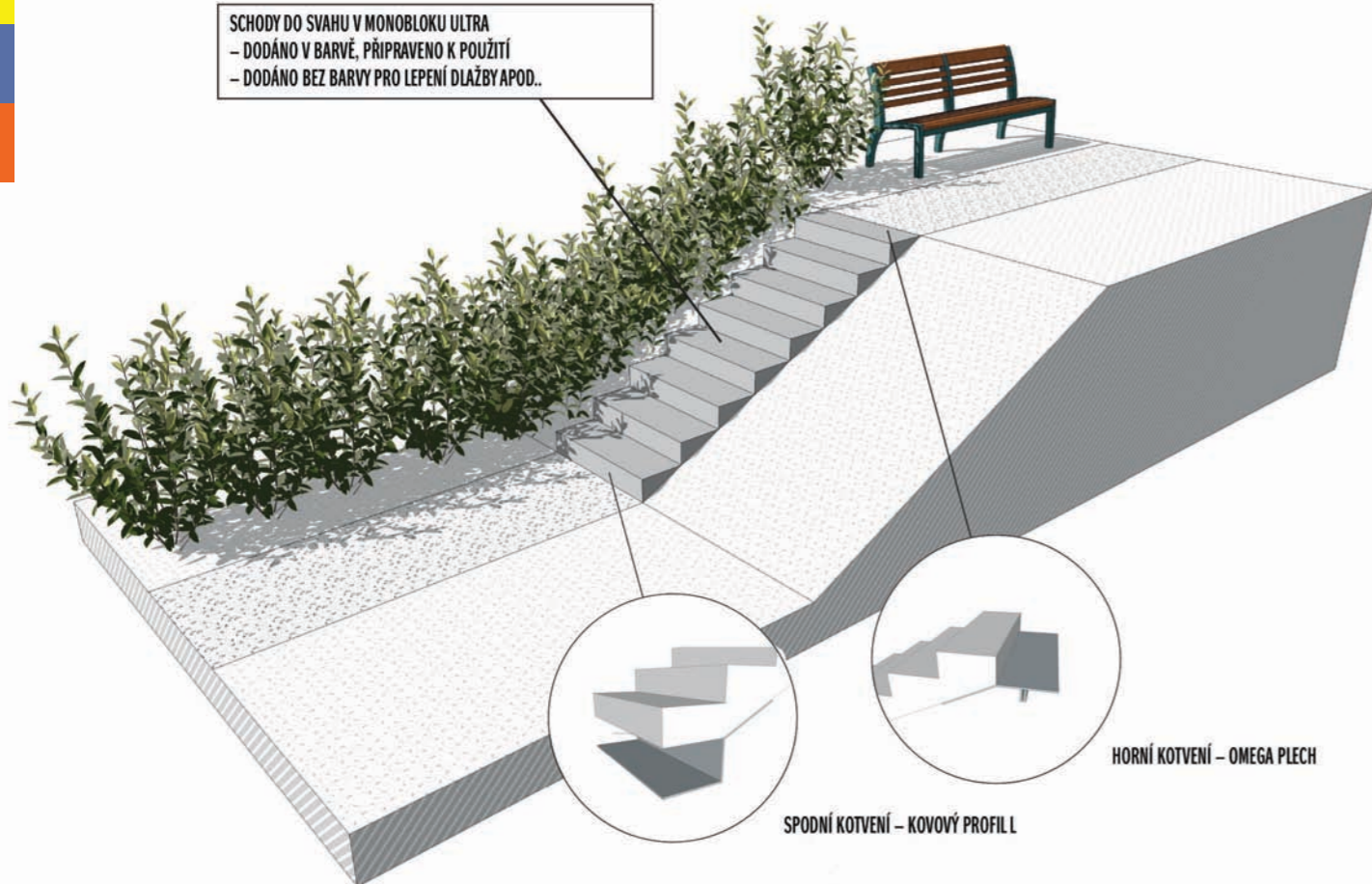

HORNÍ KOTVENÍ - OMEGA PLECH

SPODNÍ KOTVENÍ - KOVÝ PROFIL

## NA TERASY, STŘEŠNÍ ZAHRADY

kolekce **ULTRA**

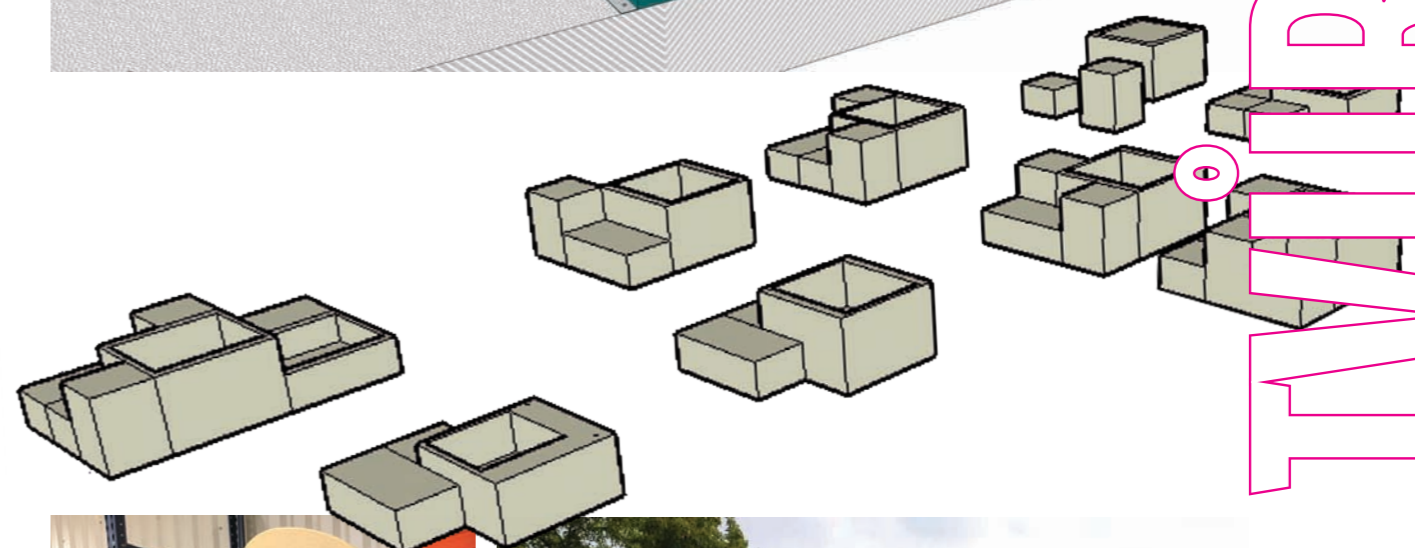
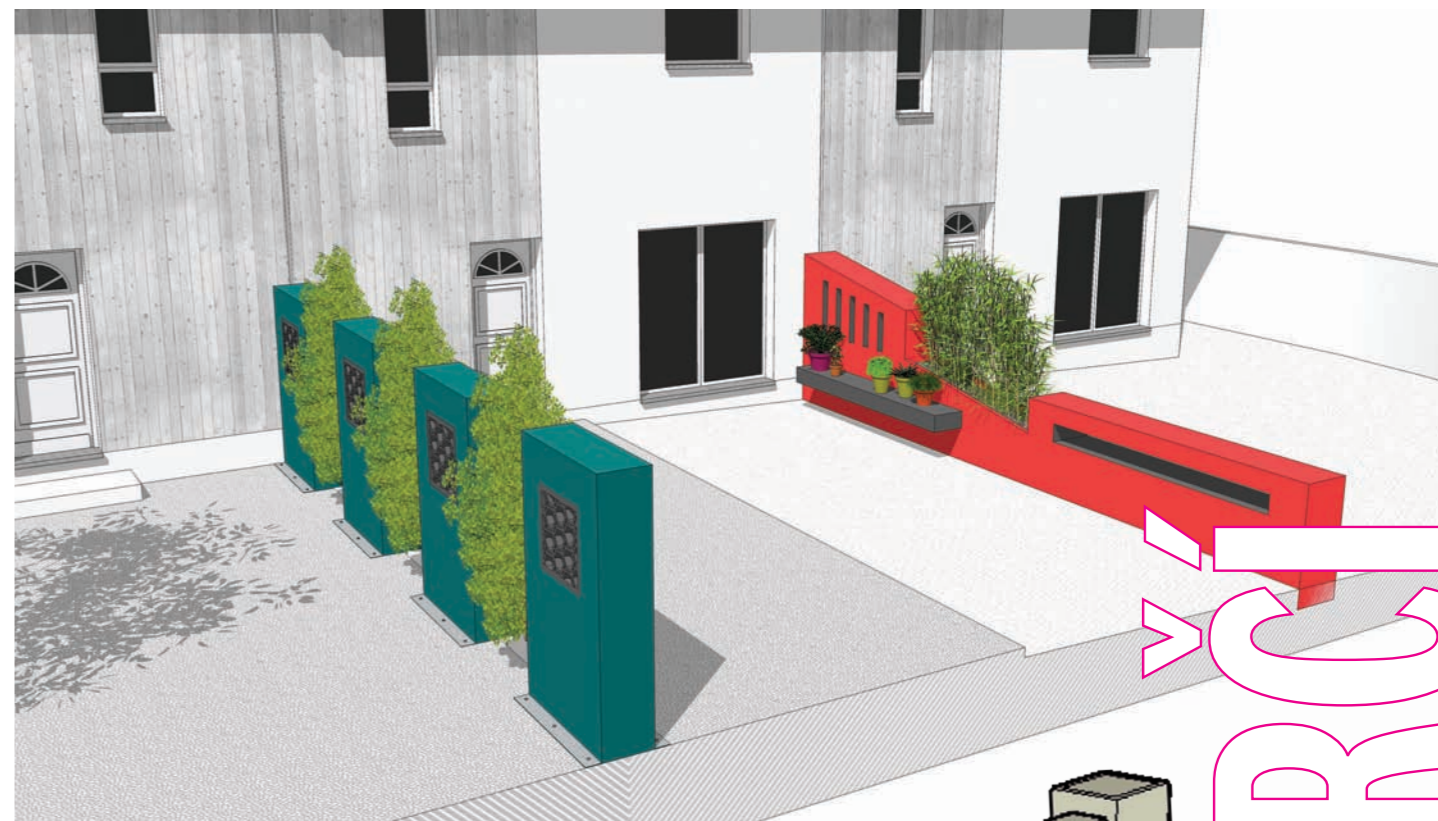

# TVŮRČÍ

# ULTRA

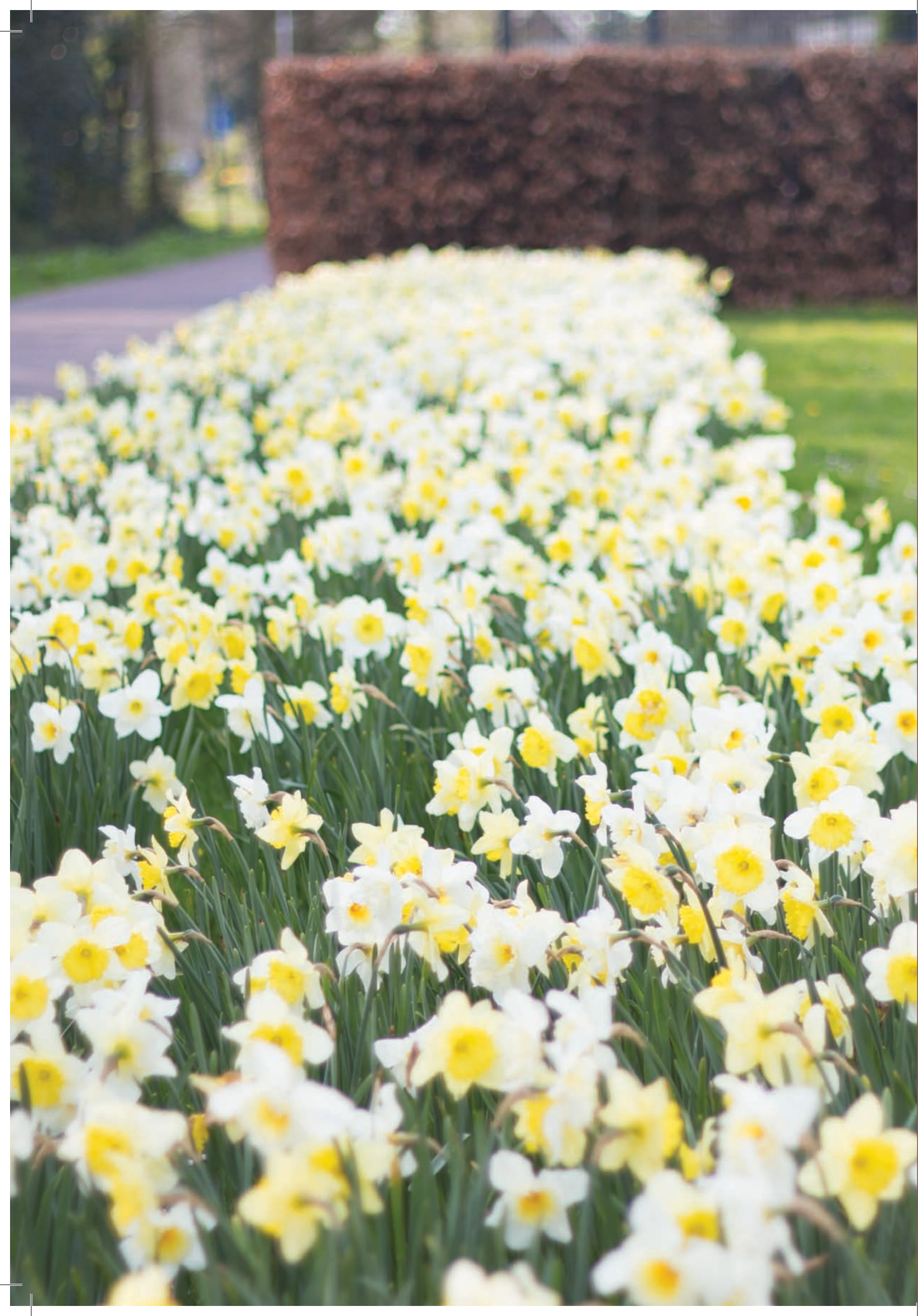

# zastupujeme

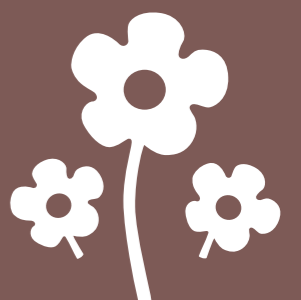

## ROHOŽE NIDAPLAST

zastupujeme — Nidaplast

### Velkoformátové voštinové rohože pro stabilizaci štěrkových ploch ...



#### **NIDAGRAVEL® 129** – pro cesty, terasy a lehce pojízdné plochy ■

Rozměr: 1200 x 800 x 29 mm

Materiál: polypropylén, Ø buněk: 49 mm

Odolnost tlaku (zaplněné rohože): do 250 t/m<sup>2</sup>

Přivařená geotextilie s přesahem okrajů

#### **NIDAGRAVEL® 130** – pro cesty, terasy a lehce pojízdné plochy ■

Rozměr: 2400 x 1200 x 30 mm

Materiál: polypropylén, Ø buněk: 49 mm

Odolnost tlaku (zaplněné rohože): do 300 t/m<sup>2</sup>

Přivařená geotextilie s přesahem okrajů

#### **NIDAGRAVEL® 140** – pro parkovací plochy a místa s živějším dopravním provozem ■

Rozměr: 2400 x 1200 x 40 mm

Materiál: polypropylén, Ø buněk: 49 mm

Odolnost tlaku (zaplněné rohože): do 400 t/m<sup>2</sup>

Přivařená geotextilie s přesahem okrajů

### ... a pro odvodnění a současné zadržetí dešťové vody rychlým vsakováním



Francouzská společnost Nidaplast má více než 30 let zkušeností s rozsáhlými projekty s unikátním technologickým know-how v životním prostředí.

Svémi výrobky přináší řešení pro udržitelné řízení dešťové vody v městském, poloměstském, průmyslovém a krajiněm prostředí.

## ROHOŽE NIDAPLAST

zastupujeme — Nidaplast



#### **DLAŽDICE IG040** – pro parkovací plochy s intenzivním provozem, požární stanice, kempy ■

Vysoce odolná klipsová dlaždice zaručující stabilní a pojízdný štěrkový nebo zatravněný povrch. Umožňuje vytvoření plochy bez vyjetých kolejí, děr nebo louží.

Rozměr: 500 x 500 x 40 mm

Odolnost tlaku (se štěrkem): 400-800 t/m<sup>2</sup> (dle použitého kameniva)

Odolnost tlaku (s trávou): 300 t/m<sup>2</sup>

Na ploše s rohožemi Nidagavel® se netvoří jámy, vyjeté koleje ani louže.

Chůze na vysokých podpatcích, jízda s kočárkem, na kole, v invalidním vozíku či v autě je na zpevněné přírodní štěrkové ploše jistá a příjemná.

- Stabilní, trvanlivé, mrazuvzdorné
- 100% propustné
- Recyklovatelné
- Lehké a ohebné – rychlá pokládka
- Lze umístit do svahu 15°
- Pro trávu a štěrk až do frakce 16 mm
- Geotextilie brání prorůstání plevelů a propadání a mizení štěrku pod zem
- Netečné k chemickým produktům



**nidaplast**  
environnement

## DESKY NIDAPLAST

pro sportoviště

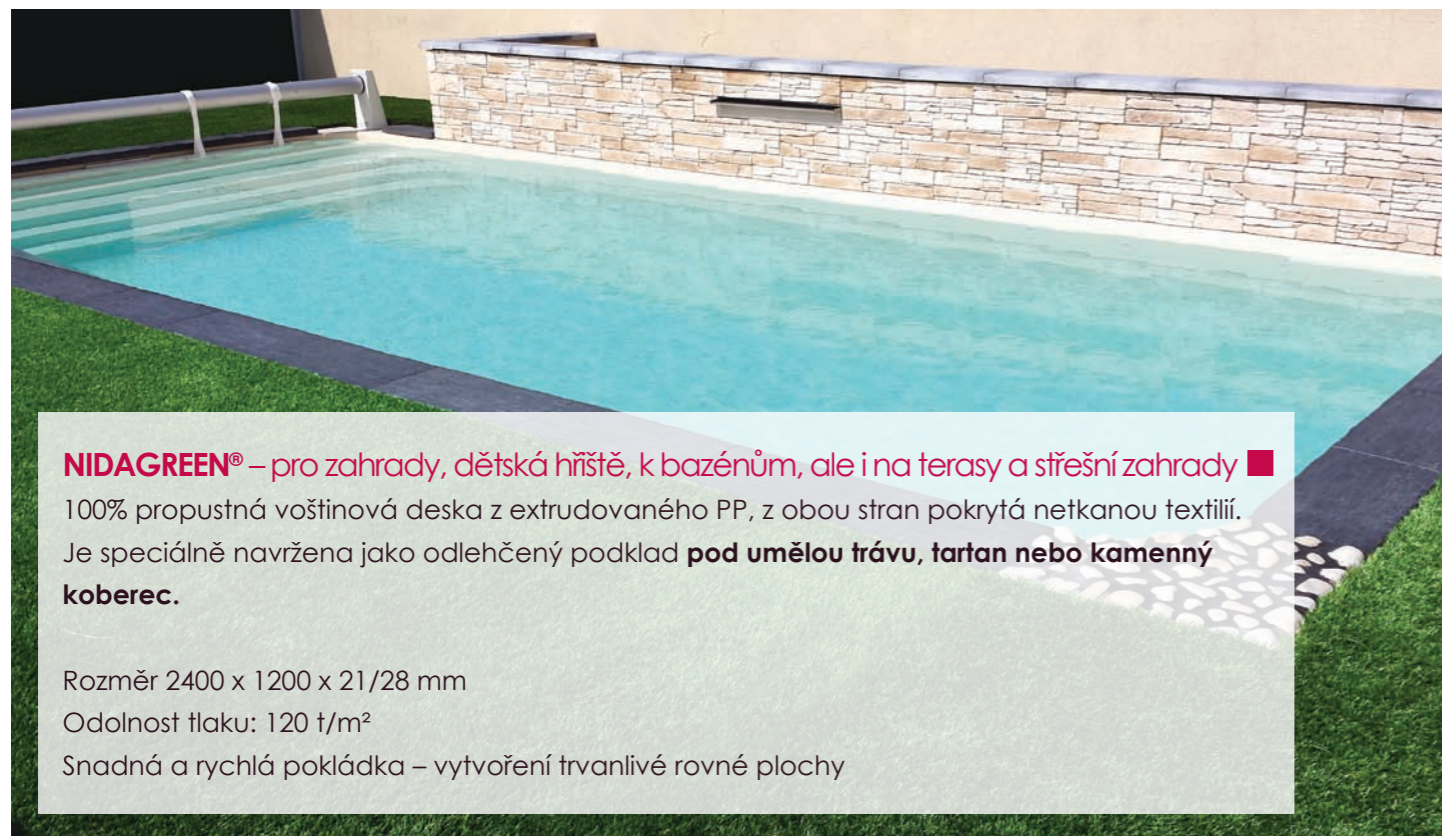

**NIDAGREEN®** – pro zahrady, dětská hřiště, k bazénům, ale i na terasy a střešní zahrady ■  
100% propustná voštinová deska z extrudovaného PP, z obou stran pokrytá netkanou textilií.  
Je speciálně navržena jako odlehčený podklad **pod umělou travu, tartan nebo kamenný koberec.**

Rozměr 2400 x 1200 x 21/28 mm

Odolnost tlaku: 120 t/m<sup>2</sup>

Snadná a rychlá pokládka – vytvoření trvanlivé rovné plochy

**Na sportoviště, kurty, dětská hřiště, ale i na terasy, dvorky nebo k bazénům ...**



**NIDASPORT®** – pro ekologickou, 100% propustnou a rychlou stavbu hřišť, sportovišť, ... ■  
– na propustné základové vrstvě zajistí desky Nidasport®, díky své odolnosti a tuhosti trvanlivou rovnou plochu  
– na nepropustném podkladu díky drenážní vrstvě Geoflow® zajistí odtok dešťové vody pod umělým trávníkem a zabrání tvorbě kaluží

Rozměr 2400 x 1200 x 21/28/40/60 mm

Odolnost tlaku: 120 t/m<sup>2</sup>

Odolné mrazu a UV, recyklovatelné

## BLOKY NIDAPLAST

pro střešní zahrady

**Řešení pro řízení dešťové vody na plochých střechách**



**NIDAROOF®** – pro ploché střechy zelené, šterkové nebo s terasovými prkny ■

Schopnost dočasného zadržení dešťové vody

– v městské zástavbě se jeví akumulace dešťové vody na střeše jako ekonomické řešení pro její zeleň. Produkt Nidaroo® umožňuje dočasně zadržovat dešťovou vodu při zachování plného využití zelené střechy. Voda vsakuje pod substrát a tak podporuje jarní obnovení vegetace a nabízí rostlinám závlahu v suchých letních obdobích.

Rozměr 2400 x 1200 x 40/60/100/520 mm

Odolné mrazu a UV, recyklovatelné

**nidaplast**  
environnement

stavba střešní zahrady na radnici v Paříži



**NIDAPLAST® RAZS** – alternativa s nízkou hmotností pro realizaci okrajů střešních zahrad ■

Při realizaci zelené střechy je nutné po jejím obvodu vytvořit oblast zbavenou vegetace – sterilní zónu – např. ze šterku. Tato zóna umožňuje snadný přístup k těsnění střechy, při údržbě nebo opravách.

Rozměr 600 x 400 x 100/200/500 mm

Velmi lehké

Rychlá a snadná instalace.

# KVĚTINOVÉ LOUKY PRO MĚSTA A OBCE

zastupujeme — EconSeeds



Směsi květinových semen od předních francouzských šlechtitelů, sestavené speciálně pro středoevropské klima

- Ekologie – podpora biodiverzity v obcích
- Estetika – oživení šedi urbanistické zástavby
- Signalizace – zvýraznění vjezdů do obcí, křižovatek
- Úspora – minimální údržba vzniklého ekosystému
- Edukace – naučné tabulky o květinách podněcují zvědavost a zájem o krajinu kolem nás



# KVĚTINOVÉ LOUKY PRO MĚSTA A OBCE

zastupujeme — EconSeeds

**EQUILIBRE (výška 20–30 cm)** ■

– 100% letničky



**SEC (výška 40–50 cm)** ■

– 100% letničky



**CHRONO (výška 50–60 cm)** ■

– 100% letničky



**MIEL (výška 60–70 cm)** ■

– 100% letničky



**DO VÁZY (výška 60–80 cm)** ■

– 100% letničky



**DOUCE FRANCE (výška 50–80 cm)** ■

– 100% letničky



# KVĚTINOVÉ LOUKY PRO MĚSTA A OBCE

zastupujeme — EconSeeds

## BÍLÁ (výška 50–60 cm) ■

– 100% letničky



## RŮŽOVÁ (výška 40–50 cm) ■

– 100% letničky



## ČERVENÁ (výška 50–70 cm) ■

– 100% letničky



## MODRÁ (výška 60–70 cm) ■

– 100% letničky



## EXTREM (výška 40–50 cm) ■

– 40% letničky, 60% dvouletky a trvalky



## TENOR (výška 60–80 cm) ■

– 50% letničky, 50% trvalky



# KVĚTINOVÉ LOUKY PRO MĚSTA A OBCE

zastupujeme — EconSeeds

## POLOSTÍN (výška 60–80 cm) ■

– 50% letničky, 50% dvouletky a trvalky



## SOPRANO (výška 70–110 cm) ■

– 50% letničky, 50% dvouletky a trvalky



&



CHRONO  
Jihlava



## KVĚTINOVÉ CIBULE VERVER EXPORT

zastupujeme — Verver Export



Široká nabídka vysoce kvalitních květinových cibulí  
holandské firmy VERVER EXPORT:

- patentované směsi cibulových květin ve sladěných barvách pro ruční i strojové sázení
- vlastní šlechtěné tulipány, hyacinty, krokusy, narcisy
- a mnoho dalších: Allium, Camassia, Fritillaria, Scilla ...



vyžádejte si  
katalog PODZIM



- podpora biodiverzity – potrava pro opylující hmyz již časně zjara
- estetický pohled na explozi měnících se barev květů
- dlouhý termín kvetení – 5-10 týdnů
- mnohaleté kvetení na jednom stanovišti – 5-10 let

## MECHANIZOVANÉ SÁZENÍ

zastupujeme — Verver Export



## Mechanizované sázení směsí květinových cibulí



vyžádejte si  
katalog PODZIM

### PŘEDNOSTI STROJOVÉHO SÁZENÍ CIBULOVIN NA VELKÉ PLOŠE

- rychlá výsadba s minimálním úsilím
- významná úspora nákladů v porovnání s ruční výsadbou
- investice na mnoho let
- minimální údržba – sekání cca 6 týdnů po zavadnutí všech květů
- poradenství a optimalizace složení směsí pro jednotlivá stanoviště



### NOVÁ TECHNOLOGIE SÁZENÍ

- do parků, pro veřejná, rekreační i pietní prostranství
- podél pěších cest, cyklotras a dalších dopravních komunikací
  - pro projekty zahradní a krajinářské architektury



## KVĚTINOVÉ SMĚSI TRAM ROBUSTE & TRAM VIVAS

zastupujeme — Verver Export

### TRAM ROBUSTE

#### – sady pro obtížně přístupné a zatížené prostředí

Výběr 48 vytrvalých rostlin s rychlým rozvojem a +/- 300 podzimních květinových cibulí. Vhodné pro záhony na sídlištích, u firem i v parcích, výsadba pro hřbitovy, podél silnic i kolem stromů. Silné rostliny omezí růst plevelů, tolerují zimní údržbu silnic solí. Tyto rostliny vyžadují minimální údržbu.



### TRAM VIVAS

#### – dekorativní trvalkové sady

Sada je tvořena vždy 5 - 7 druhů trvalek, nemocem odolných rostlin s vysokou dekorativní hodnotou. Dodání rostlinného materiálu je ve dvou etapách. Životnost trvalek je minimálně 5 let. Osazovací plán pro 9 m<sup>2</sup>.

Koncept je složen ze 72 trvalek v květináčích Ø 9 cm  
+ z 1 řady podzimních květinových cibulí  
+ z 1 řady letních květinových cibulí.



## KVĚTINOVÉ CIBULE VERVER EXPORT

zastupujeme — Verver Export



Široká nabídka cibulovin pro jarní sázení:

– více než 200 odrůd jirín, téměř 40 odrůd lilí, kaly, gladioly, kany...

#### – letní sady SUMMER TRAM

Letní květinové sestavy „na klíč“  
– okamžitý výsledek pro kvetoucí záhon po celé léto!

Přesný plán sázení pro daný počet metrů s osazovacím plánkem.

– koncept Včely a Motýli  
pro biodiverzitu s biologicky kultivovanými jirínami Alfa-Zulu (specialita Verver Export) a balíčky BeeWise.



vyžádejte si  
katalog PODZIM  
nebo katalog LÉTO



– jarní mechanizovaná výsadba lilí se směsí letničkového osiva pro víceletou dekorativní květinovou louku

Kontakt:

**FLORAVIL, s.r.o.**

Počernická 272/96, 108 00, Praha 10

tel.: +420 736 118 223

email: info@floravil.cz

floravil.cz

**floravil.cz**

Naše zastoupení v krajích:

CZ PLZ, KV: Miloslav Štěpán, kvetinovemesto.cz, tel.: +420 773 777 496

CZ JČ, VYS: Ilona Psotová, tel.: +420 733 589 357

CZ Morava: Martin Vodák, ceskokvete.cz, tel.: +420 777 762 521

SK BRA, TRN, NIT: Marián Kmáč, isolabella.sk, tel.: +421 905 417 807

SK TRE, ŽIL, BB, PRE, KOŠ: Vladimír Oravec, slovenskokvitne.sk, +421 903 473 278



**FLORAVIL**  
www.floravil.cz

